

Cennik

Kostki i płyty brukowe / Płyty tarasowe / Płyty Elewacyjne i Dekoracyjne / Ogrodzenia / Elementy Uzupełniające i Mała Architektura / Akcesoria

SPIS TREŚCI

- Str. 1 - Usługa Projektowa
- Str. 2 - Korzyści Murowane
- Str. 3 - Opis symboli
- Str. 4 - Dostępności produktowe
- Str. 8 - Kostki i płyty brukowe - podjazdy i ścieżki
- Str. 13 - Płyty tarasowe
- Str. 16 - Elementy uzupełniające i mała architektura
- Str. 20 - Akcesoria
- Str. 21 - Ogrodzenia
- Str. 23 - Elementy małej architektury
- Str. 24 - Płyty elewacyjne
- Str. 24 - Płyty dekoracyjne
- Str. 24 - Produkty przemysłowe
- Str. 27 - Usługi dodatkowe





ZAMÓW PROJEKT ARANŻACJI OTOCZENIA TWOJEGO DOMU!

Myślisz o zamówieniu projektu swojego ogrodu, tarasu, podjazdu
lub całego otoczenia domu?

Myślisz, że to koszt, który Ci się nie zwróci?

Teraz **dla inwestorów indywidualnych** planujących zagospodarowanie powierzchni
min. 150 m² proponujemy usługę przygotowania projektu z możliwością
częściowego zwrotu poniesionego kosztu.

Szczegóły znajdziesz na stronie www.projektsemmelrock.pl

Weź udział w promocji



Korzyści
Murowane

Zyskaj nawet



250 zł

jeśli wybierzesz **projekt koncepcyjny 2D lub 3D** oraz dokonasz
zakupu produktów **Semmelrock** za **min. 14 000 zł**



500 zł

jeśli wybierzesz **projekt koncepcyjny 2D lub 3D** oraz dokonasz
zakupu produktów **Semmelrock** za **min. 28 000 zł**

W sumie
możesz zyskać
1 200 zł





MASZ WŁASNĄ KONCEPCJĘ OTOCZENIA SWOJEGO DOMU?

Weź udział w promocji

Zyskaj nawet



**Korzyści
Murowane**

700 zł

jeśli dokonasz zakupu produktów
Semmelrock za **min. 14 000 zł**

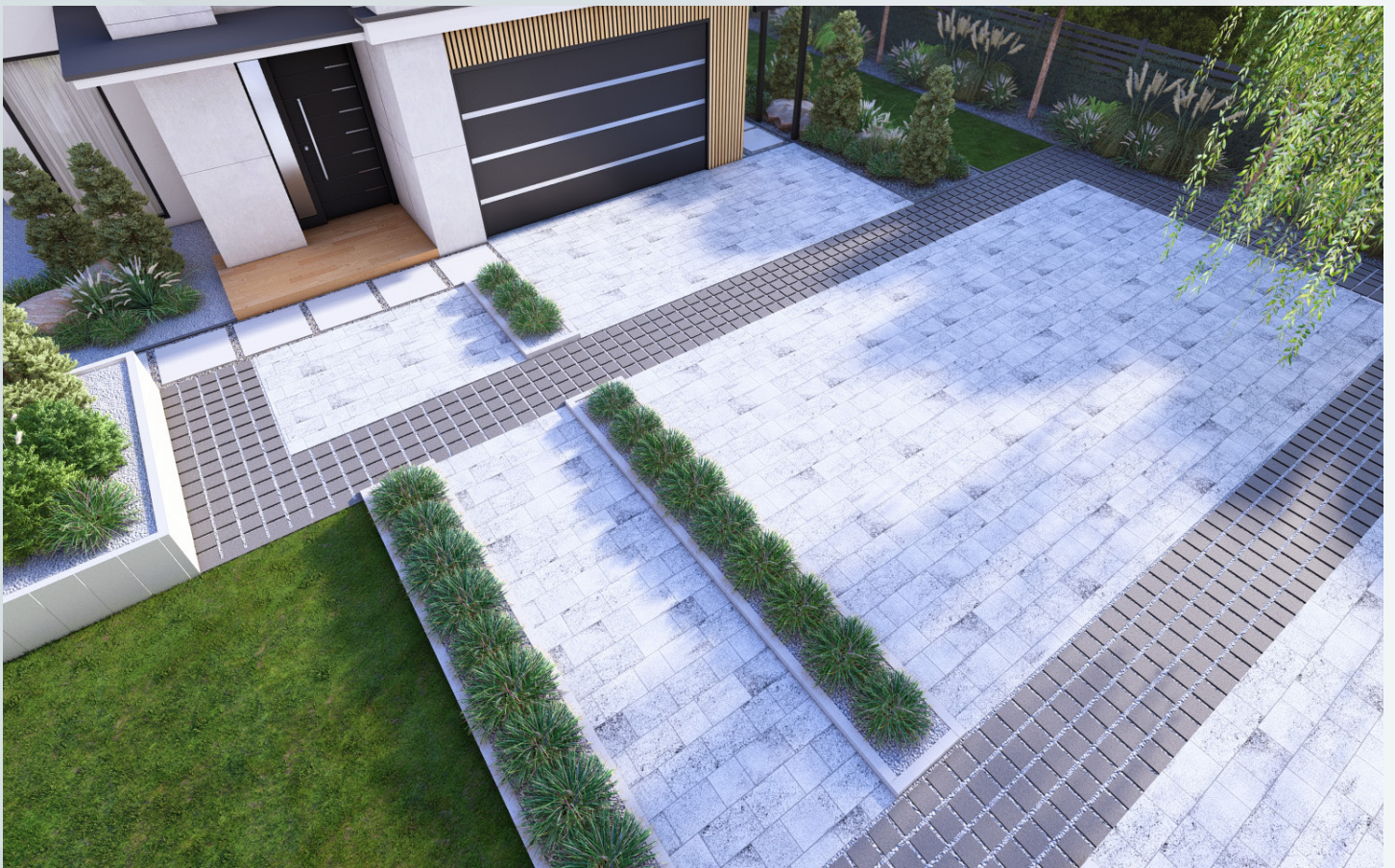

Dowiedz się więcej
www.korzyscimurowane.pl

Semmelrock

wienerberger

**Semmelrock Concept**

Jedno rozwiązanie. Bogactwo możliwości. Bogactwo możliwych rozwiązań w jednej grupie produktów. Łącząc ze sobą kostki brukowe i płyty, elementy uzupełniające można uzyskać jednorodną aranżację przestrzeni.

**Kombiforma**

Kombiforma jest to zestaw kostek brukowych w różnych formatach zapakowanych na jednej palecie. Produkty dostępne są wyłącznie w zestawach.

**Semmelrock Protect - Impregnacja**

Technologia zabezpieczająca wierzchnią warstwę produktu, poprzez zamknięcie naturalnych porów i wypełnienie impregnatem wolnych sfer. W efekcie, na powierzchni, powstaje ochronna warstwa, która podwyższa właściwości użytkowe kostek brukowych takie jak ścieralność, odporność na zabrudzenia oraz mróz i sole odładzające. Impregnowane kostki brukowe są łatwiejsze w utrzymaniu czystości i dłużej zachowują oryginalną barwę.

**Odporność na mróz i sól**

Produkty Semmelrock są systematycznie badane w akredytowanym laboratorium IBDiM w Warszawie na działanie czynników atmosferycznych. Wyniki potwierdzają odporność produktów Semmelrock na zamrażanie i rozmrażanie z udziałem soli odładzających. Wyroby Semmelrock spełniają w tym zakresie wymagania europejskich norm PN-EN 1338, PN-EN 1339, PN-EN 1340, PN-EN 13198.

**Odporność na mróz**

Produkt odporny na mróz. Nieodporny na sole odładzające.

**Kryteria CE**

Produkty Semmelrock posiadające znak CE spełniają wymagania europejskich norm PN-EN 1338, PN-EN 1339, PN-EN 1340. Znak CE pozwala na sprzedaż produktów do wszystkich krajów Unii Europejskiej i jest gwarantem jakości.

**Uszlachetnianie powierzchni**

Produkty Semmelrock poddawane są procesom specjalnej obróbki powierzchni. Uszlachetnianie produktów polega na płukaniu, postarzaniu, profilowaniu, odłupywaniu i nakładaniu barw.

**Hydrofobizacja**

Technologia ta polega na specjalnej obróbce mieszanki betonowej. Dzięki niej zredukowana zostaje naturalna tendencja kostki betonowej do wchłaniania wilgoci pochodzącej z opadów deszczu lub znajdującej się w gruncie. Wierzchnia, dekoracyjna warstwa kostki brukowej chroniona jest również systemem hydrofobizacji. Powstaje w ten sposób znakomicie „oddychający” produkt z betonu o zwiększonej odporności na działanie mrozu oraz soli. Końcowy efekt to wyraźna redukcja wykwitów wapiennych.

**ECO Paving**

Eco Paving to system o szerokich spoinach dzięki, którym wody opadowe w prosty sposób powracają do naturalnego obiegu.

**PaveLock® System**

Innowacyjna technika wiązania kostki. PaveLock® System to opatentowany system ścisłych wiązań kamieni, z kontrolą odstępów i zabezpieczeniem przeciw przesunięciom.

**Wetcast**

Wetcast wymaga czasochłonnego i pieczołowicie przeprowadzonego procesu produkcji, który pozwala uzyskać faktury płyt, które charakteryzują wgłębienia o różnym układzie i stopniu intensywności.

Status A

Status A *

Produkty w ciągłej dostępności oferowane z zapasów na magazynie. Dostawa może zostać zrealizowana w terminie tygodnia od złożenia zamówienia, termin zostanie ostatecznie wskazany po otrzymaniu zamówienia. Dla wybranych produktów w okresie zimowym tj. od listopada do końca marca należy potwierdzić dostępność produktu w Dziale Obsługi Klienta:

- dok.polnoc@semmelrock.com
- dok.poludnie@semmelrock.com
- dok.centrum@semmelrock.com

Status B

Status B *

Produkty dostępne w regularnej produkcji (kampania produkcyjna min. jeden raz w miesiącu). Klient nie może oczekiwać, że na jego zamówienie zostanie uruchomiona produkcja. Czas oczekiwania na realizację zamówienia do 1 miesiąca od jego złożenia, termin zostanie ostatecznie wskazany po otrzymaniu zamówienia. Dla wybranych produktów w okresie zimowym tj. od listopada do końca marca należy potwierdzić dostępność produktu w Dziale Obsługi Klienta:

- dok.polnoc@semmelrock.com
- dok.poludnie@semmelrock.com
- dok.centrum@semmelrock.com

Status C

Status C

Produkty na indywidualne zamówienie Klienta. Konieczne jest złożenie przez Klienta zamówienia powyżej minimalnej partii produkcyjnej. Zamówienia na mniejsze ilości nie będą realizowane. Szczegółowych informacji o minimalnej wielkości partii produkcyjnej i możliwości realizacji zamówienia udziela Dział Obsługi Klienta:

- dok.polnoc@semmelrock.com
- dok.poludnie@semmelrock.com
- dok.centrum@semmelrock.com

* Zastrzegamy jednakże, że termin realizacji zamówienia na produkt o statusie dostępności A oraz B może ulec wydłużeniu w przypadku złożenia dużej ilości zamówień przez wielu Klientów jednocześnie co spowoduje konieczność oczekiwania na ich realizację zgodnie z kolejnością ich wpłynięcia. Termin może ulec zmianie również w sytuacjach nadzwyczajnych takich jak: awaria maszyny, strajk, klęska żywiołowa lub inne sytuacje losowe lub o charakterze siły wyższej. W takim przypadku Dział Obsługi Klienta niezwłocznie skontaktuje się z Klientem w celu określenia możliwego terminu realizacji zamówienia.

Jeżeli są Państwo zainteresowani produktami z lat ubiegłych lub produkcją niestandardową według wytycznych inwestora, należy złożyć zapytanie ofertowe. Proces zamawiania odbywa się w 3 następujących krokach:



Kontakt z PTH /DSI

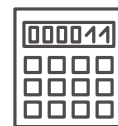

Wycena + oferta



Dodatkowa umowa określająca przyjęcie zamówienia do realizacji

* Ustalenie ostatecznej daty odbioru/harmonogramu odbioru wymaga akceptacji Semmelrock, Semmelrock zastrzega sobie możliwość zaproponowania Klientowi alternatywnej daty odbioru, w przypadku gdyby spełnienie preferencji Klienta nie było możliwe; wiążąca dla obu Stron będzie data odbioru/harmonogram odbioru zaakceptowany przez obie Strony.

Wymiar produktu

W cenniku podawane są wymiary handlowe. Wymiar handlowy jest to wymiar produkcyjny plus szerokość rekomendowanej fugi. Więcej informacji i porad z zakresu produktów znajdą Państwo na stronie internetowej: www.wienerberger.pl/semmelrock





Lamo

Nowość

Wzór jodełki

Tworzy harmonijne połączenie między przestrzenią wewnętrzną a otoczeniem.

Wzór ułożenia

moduł podstawowy wzoru 1:

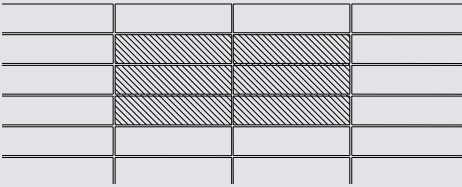

moduł podstawowy wzoru 2:

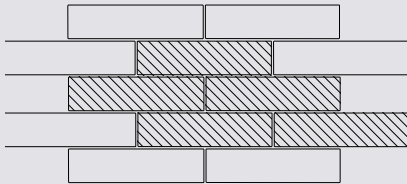

moduł podstawowy wzoru 3:

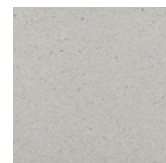
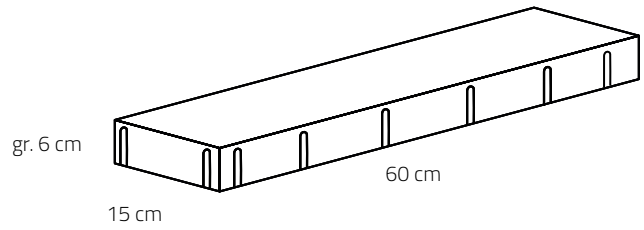
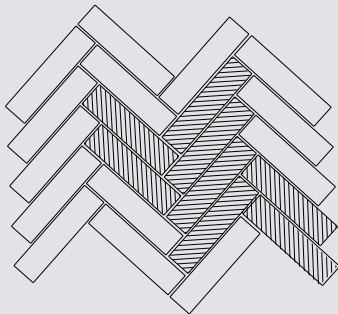

bello



platino



margo



Mayesto Grande

Nowość

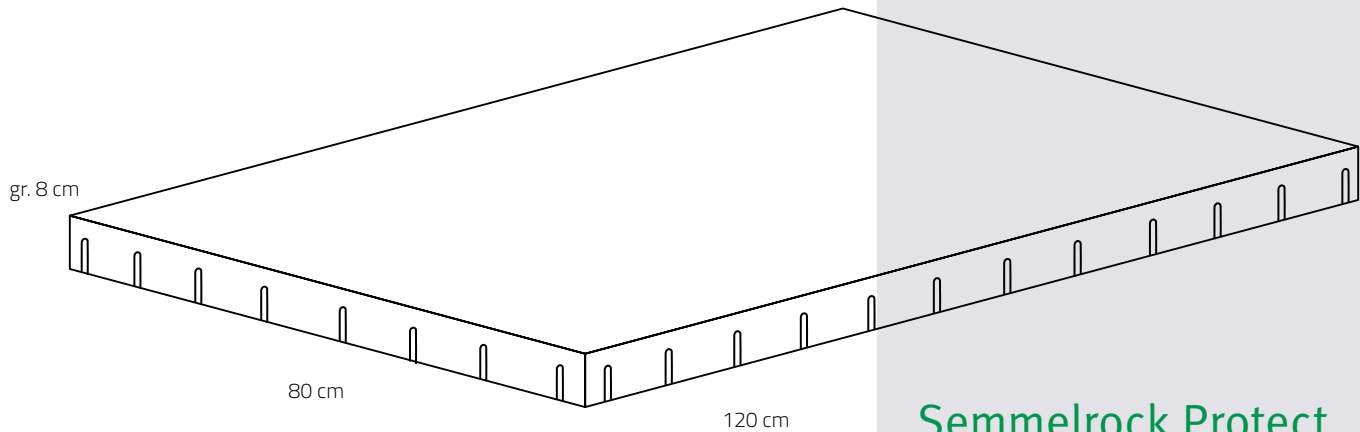

Semmelrock Protect

Semmelrock Protect to odporna na warunki atmosferyczne i łatwa w pielęgnacji powłoka, która sprawia, że płyty Mayesto Grande będą cieszyć swoim wyglądem przez wiele lat.

Wzór ułożenia

moduł podstawowy wzoru 1:

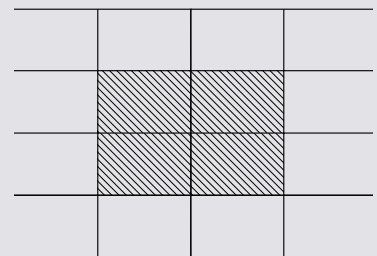

moduł podstawowy wzoru 2:

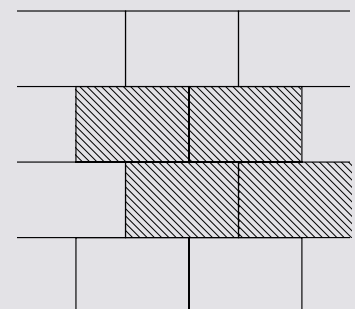

bello

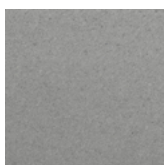

platino

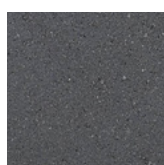

sombra

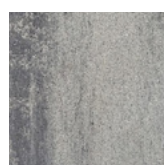

silva



Treno

Nowość

PaveLock® System

PaveLock System to innowacyjna technologia stosowana przy układaniu kostki brukowej, która zapewnia stabilność i trwałość nawierzchni.

Wzór ułożenia

moduł podstawowy wzoru 1:

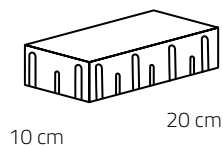
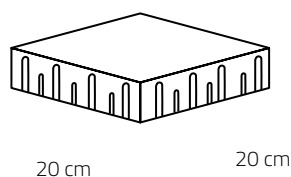
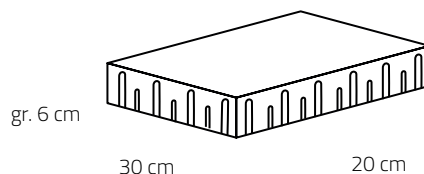
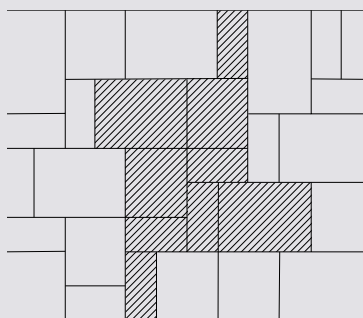

platino

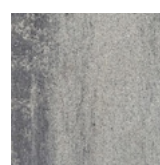

silva

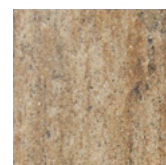

milo



Nr art.	Grupa prod.	Status	Nazwa i opis produktu	Kolor	Wymiar handlowy (cm)	Ilość/paleta	j.m.	Waga palety (t)**	Cena netto PLN/j.s.	Cena brutto PLN/j.s.
---------	-------------	--------	-----------------------	-------	----------------------	--------------	------	-------------------	---------------------	----------------------

KOSTKI I PŁYTY BRUKOWE - PODJAZDY I ŚCIEŻKI



UMBRIANO® Nowoczesne płyty brukowe				KOMBIFORMA							
5538	G2-b	A	Umbriano	kwarcytowo-biały	25 x 25 x 8 37,5 x 25 x 8 50 x 25 x 8	9,00	m ²	1,61	127,85	157,26	
5514	G2-b	A	Umbriano	grafitowo-biały		9,00	m ²	1,61	127,85	157,26	
5532	G2-b	B	Umbriano	stalowo-grafitowy		9,00	m ²	1,61	127,85	157,26	
5513	G2-b	A	Umbriano	brązowo-beżowy		9,00	m ²	1,61	127,85	157,26	
5537	G2-b	A	Umbriano	kwarcytowo-biały	25 x 25 x 6 37,5 x 25 x 6	10,00	m ²	1,33	120,00	147,60	
5511	G2-b	A	Umbriano	grafitowo-biały		10,00	m ²	1,33	120,00	147,60	
5531	G2-b	A	Umbriano	stalowo-grafitowy		10,00	m ²	1,33	120,00	147,60	
5510	G2-b	A	Umbriano	brązowo-beżowy		10,00	m ²	1,33	120,00	147,60	







LINERO Płyty gładkie wielokolorowe				MIKROFAZA							
8223	G2-c	A	Linero	silva	37,5 x 25 x 6	11,25	m ²	1,46	80,90	99,51	
8230	G2-c	A	Linero	grafiri		11,25	m ²	1,46	80,90	99,51	
8229	G2-c	B	Linero	milo		11,25	m ²	1,46	80,90	99,51	

SENSO SENSO GRANDE Płyty gładkie wielokolorowe				KOMBIFORMA	MIKROFAZA							
8516	G2-f	B	Senso Grande	NOWOŚĆ bello	40 x 40 x 8 60 x 40 x 8	9,60	m ²	1,71	80,95	99,57		
8544	G2-f	B	Senso Grande	platino		9,60	m ²	1,71	82,55	101,54		
8305	G2-f	B	Senso Grande	sombra		9,60	m ²	1,71	83,60	102,83		
8543	G2-e	A	Senso Grande	margo		9,60	m ²	1,71	91,75	112,85		
8521	G2-e	A	Senso Grande	silva	20 x 20 x 8 30 x 20 x 8	9,60	m ²	1,71	91,75	112,85		
8528	G2-f	B	Senso	NOWOŚĆ bello		8,80	m ²	1,57	75,40	92,74		
8537	G2-g	B	Senso	platino		8,80	m ²	1,57	76,15	93,66		
8306	G2-g	B	Senso	sombra		8,80	m ²	1,57	76,15	93,66		
8538	G2-d	A	Senso	margo		8,80	m ²	1,57	81,30	100,00		
8553	G2-d	B	Senso	silva		8,80	m ²	1,57	81,30	100,00		



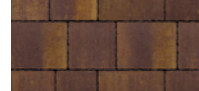

SENSO ECO Kostka gładka				MIKROFAZA							
8573	G2-f	B	Senso Eco	NOWOŚĆ bello	40 x 15 / 25 x 8	7,38	m ²	1,31	79,75	98,09	
8557	G2-c	B	Senso Eco	platino		7,38	m ²	1,31	79,75	98,09	
8574	G2-c	B	Senso Eco	NOWOŚĆ margo		7,38	m ²	1,31	81,30	100,00	

Nr art.	Grupa prod.	Status	Nazwa i opis produktu	Kolor	Wymiar handlowy (cm)	Ilość/paleta	j.m.	Waga palety (t)**	Cena netto PLN/j.s.	Cena brutto PLN/j.s.	
			APPIA ANTICA® Kostka gładka wielokolorowa					KOMBIFORMA 			
											
			kwarcytowy szary	wulkaniczny szary							
4445	G2-c	C	Appia Antica	kwarcytowy szary	22,6 x 19,2 x 6	11,2	m ²	1,60	80,60	99,14	
4446	G2-c	C	Appia Antica	wulkaniczny szary	15 x 19,2 x 6 11,3 x 19,2 x 6	11,2	m ²	1,60	80,60	99,14	

			PLATO® Płyty gładkie wielokolorowe					KOMBIFORMA 			
											
			sombra	grafiri	canello	marrone					
5534	G2-c	B	Plato	sombra	25 x 15 x 6	11,40	m ²	1,49	78,30	96,31	
5530	G2-c	B	Plato	grafiri	30 x 15 x 6 35 x 15 x 6 35 x 20 x 6	11,40	m ²	1,49	79,85	98,22	
5498	G2-c	C	Plato	canello	42,5 x 20 x 6 35 x 25 x 6	11,40	m ²	1,49	79,85	98,22	
5529	G2-c	B	Plato	marrone	40 x 25 x 6 45 x 25 x 6	11,40	m ²	1,49	79,85	98,22	

			PAVIMO Kostka gładka wielokolorowa					KOMBIFORMA 				
												
			platino	sombra	silva	canello	marrone	tramonto	milo			
5536	G2-e	A	Pavimo	platino				10,80	m ²	1,44	63,00	77,49
5527	G2-e	A	Pavimo	sombra	15 x 14 x 6	10,80	m ²	1,44	63,00	77,49		
5526	G2-c	A	Pavimo	silva	12 x 14 x 6 17 x 14 x 6	10,80	m ²	1,44	71,40	87,82		
5507	G2-c	B	Pavimo	canello	21 x 14 x 6	10,80	m ²	1,44	71,40	87,82		
5525	G2-c	B	Pavimo	marrone	10 x 14 x 6 14 x 14 x 6	10,80	m ²	1,44	71,40	87,82		
5524	G2-c	B	Pavimo	tramonto	19 x 14 x 6	10,80	m ²	1,44	71,40	87,82		
5535	G2-c	B	Pavimo	milo		10,80	m ²	1,44	71,40	87,82		

			PAVIMO LINEA Kostka gładka wielokolorowa					KOMBIFORMA 				
												
			platino	sombra	silva	canello	marrone	tramonto	milo			
5541	G2-e	B	Pavimo Linea	NOWOŚĆ platino				10,80	m ²	1,44	63,00	77,49
5540	G2-e	B	Pavimo Linea	NOWOŚĆ sombra	15 x 14 x 6	10,80	m ²	1,44	63,00	77,49		
5542	G2-c	B	Pavimo Linea	NOWOŚĆ silva	12 x 14 x 6 17 x 14 x 6	10,80	m ²	1,44	71,40	87,82		
5544	G2-c	B	Pavimo Linea	NOWOŚĆ canello	21 x 14 x 6	10,80	m ²	1,44	71,40	87,82		
5546	G2-c	B	Pavimo Linea	NOWOŚĆ marrone	10 x 14 x 6 14 x 14 x 6	10,80	m ²	1,44	71,40	87,82		
5543	G2-c	B	Pavimo Linea	NOWOŚĆ tramonto	19 x 14 x 6	10,80	m ²	1,44	71,40	87,82		
5545	G2-c	B	Pavimo Linea	NOWOŚĆ milo		10,80	m ²	1,44	71,40	87,82		

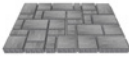
			TRENO Kostka gładka wielokolorowa					KOMBIFORMA 			
											
			platino	silva	milo						
8590	G2-e	B	Treno	NOWOŚĆ platino	30 x 20 x 6	10,80	m ²	1,49	71,40	87,82	
8591	G2-c	B	Treno	NOWOŚĆ silva	20 x 20 x 6	10,80	m ²	1,49	71,40	87,82	
8592	G2-c	B	Treno	NOWOŚĆ milo	10 x 20 x 6	10,80	m ²	1,49	71,55	88,01	

CENNIK PRODUKTÓW

Nr art.	Grupa prod.	Status	Nazwa i opis produktu	Kolor	Wymiar handlowy (cm)	Ilość/paleta	j.m.	Waga palety (t)**	Cena netto PLN/j.s.	Cena brutto PLN/j.s.	
LUNDO Kostka gładka wielokolorowa				KOMBIFORMA							
bello		platino		sombra		silva		marrone		milo	
8570	G2-e	B	Lundo	NOWOŚĆ	bello	30 x 20 x 6 20 x 20 x 6 15 x 20 x 6	11,50	m ²	1,52	64,80	79,70
8554	G2-e	A	Lundo		platino		11,50	m ²	1,52	66,80	82,16
4316	G2-e	A	Lundo		sombra		11,50	m ²	1,52	66,80	82,16
4315	G2-c	A	Lundo		silva		11,50	m ²	1,52	71,40	87,82
4317	G2-c	A	Lundo		marrone		11,50	m ²	1,52	71,40	87,82
4318	G2-c	A	Lundo		milo		11,50	m ²	1,52	71,55	88,01

LUNDO Kostka gładka wielokolorowa				KOMBIFORMA							
bello		platino		sombra		silva		marrone		milo	
8571	G2-f	B	Lundo	NOWOŚĆ	bello	30 x 20 x 8 20 x 20 x 8 15 x 20 x 8	8,70	m ²	1,57	75,10	92,37
8566	G2-f	B	Lundo		platino		8,70	m ²	1,57	77,75	95,63
8558	G2-f	B	Lundo		sombra		8,70	m ²	1,57	77,75	95,63
8564	G2-d	B	Lundo		silva		8,70	m ²	1,57	82,75	101,78
8563	G2-d	B	Lundo		marrone		8,70	m ²	1,57	82,75	101,78
8565	G2-d	B	Lundo		milo		8,70	m ²	1,57	82,75	101,78

RITANO Kostka gładka wielokolorowa				KOMBIFORMA							
platino		sombra		silva		canello		marrone		tramonto	
2568	G2-f	C	Ritano		platino	11,0 x 9,2 x 6 8,7 x 9,2 x 6 6,8 x 9,2 x 6 10,2 x 9,2 x 6 7,5 x 9,2 x 6	9,71	m ²	1,35	64,10	78,84
2559	G2-f	B	Ritano		sombra		9,71	m ²	1,35	64,10	78,84
2562	G2-d	C	Ritano		silva		9,71	m ²	1,35	71,40	87,82
2561	G2-d	C	Ritano		canello		9,71	m ²	1,35	71,40	87,82
2560	G2-d	C	Ritano		marrone		9,71	m ²	1,35	71,40	87,82
2563	G2-d	C	Ritano		tramonto		9,71	m ²	1,35	71,40	87,82

MAYORE Nowoczesne płyty gładkie wielokolorowe				MIKROFAZA							
platino		luce nero		silva							
8385	G2-b	B	Mayore		platino	90 x 90 x 10	4,86	m ²	1,10	160,15	196,98
8308	G2-b	B	Mayore		luce nero		4,86	m ²	1,10	179,75	221,09
8392	G2-b	B	Mayore		silva		4,86	m ²	1,10	167,15	205,59

TORENTI Nowoczesne płyty gładkie jednokolorowe				KOMBIFORMA							
platino		luce nero		silva							
8539	G2-b	B	Torenti		platino	45 x 15 x 10 60 x 15 x 10	6,62	m ²	1,46	150,25	184,81
8542	G2-b	B	Torenti		luce nero		6,62	m ²	1,46	174,85	215,07
8555	G2-b	B	Torenti		silva		6,62	m ²	1,46	151,85	186,78

Nr art. Grupa prod. Status Nazwa i opis produktu Kolor Wymiar handlowy (cm) Ilość/paleta j.m. Waga palety (t)** Cena netto PLN/j.s. Cena brutto PLN/j.s.

LUNIS® Nowoczesne płyty gładkie jednokolorowe

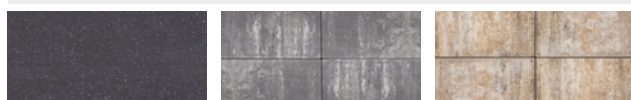

luce nero

grafiri

milo

Nr art.	Grupa prod.	Status	Nazwa i opis produktu	Kolor	Wymiar handlowy (cm)	Ilość/paleta	j.m.	Waga palety (t)**	Cena netto PLN/j.s.	Cena brutto PLN/j.s.
8307	G2-b	C	Lunis	luce nero		8,00	m ²	1,48	150,20	184,75
8310	G2-b	C	Lunis	grafiri	50 x 25 x 8	8,00	m ²	1,48	104,40	128,41
8309	G2-b	C	Lunis	milo		8,00	m ²	1,48	104,40	128,41

ARTE® Kostka staromiejska



tytanowy

antracytowy

porfirowy

SEMMELOCK PREMIUM

Nr art.	Grupa prod.	Status	Nazwa i opis produktu	Kolor	Wymiar handlowy (cm)	Ilość/paleta	j.m.	Waga palety (t)**	Cena netto PLN/j.s.	Cena brutto PLN/j.s.
4451	G2-c	C	Arte łuk	tytanowy		4,97	m ²	1,10	113,60	139,73
4474	G2-c	C	Arte łuk	antracytowy	grubość 10 cm***	4,97	m ²	1,10	113,60	139,73
4452	G2-c	C	Arte łuk	porfirowy		4,97	m ²	1,10	113,60	139,73
4457	G2-c	C	Arte narożnik	tytanowy		4,75	m ²	1,01	113,60	139,73
4475	G2-c	C	Arte narożnik	antracytowy	grubość 10 cm***	4,75	m ²	1,01	113,60	139,73
4458	G2-c	C	Arte narożnik	porfirowy		4,75	m ²	1,01	113,60	139,73

AQUATON® Kostka gładka jednokolorowa

MIKROFAZA



platino

sombra

marrone

Nr art.	Grupa prod.	Status	Nazwa i opis produktu	Kolor	Wymiar handlowy (cm)	Ilość/paleta	j.m.	Waga palety (t)**	Cena netto PLN/j.s.	Cena brutto PLN/j.s.
8221	G2-e	B	Aquaton	platino		7,68	m ²	1,12	68,80	84,62
8222	G2-e	B	Aquaton	sombra	20 x 20 x 8	7,68	m ²	1,12	68,80	84,62
8220	G2-e	C	Aquaton	marrone		7,68	m ²	1,12	68,80	84,62

VECTA® Kostka gładka jednokolorowa

KOMBIFORMA

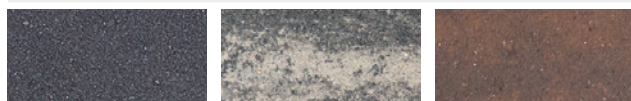

sombra

sliva

marrone

Nr art.	Grupa prod.	Status	Nazwa i opis produktu	Kolor	Wymiar handlowy (cm)	Ilość/paleta	j.m.	Waga palety (t)**	Cena netto PLN/j.s.	Cena brutto PLN/j.s.
8225	G2-f	C*	Vecta	sombra	15/16,1 x 12 x 8	7,62	m ²	1,42	76,60	94,22
8228	G2-e	C*	Vecta	sliva	14,6/13,6 x 12 x 8	7,62	m ²	1,42	85,45	105,10
8227	G2-e	C*	Vecta	marrone	13,3/15,4 x 12 x 8	7,62	m ²	1,42	85,45	105,10
					17,1/16,1 x 12 x 8					
					17,5/15,4 x 12 x 8					
					12,5/13,6 x 12 x 8					

BRUK KLASYCZNY Kostka gładka jednokolorowa

KOMBIFORMA

FAZA

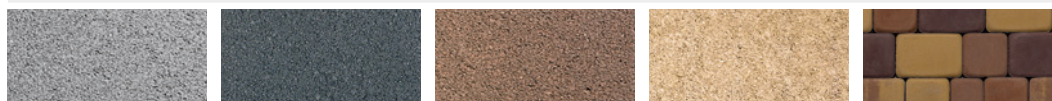

szary

grafit

brązowy

żółty

barwy jesieni

Nr art.	Grupa prod.	Status	Nazwa i opis produktu	Kolor	Wymiar handlowy (cm)	Ilość/paleta	j.m.	Waga palety (t)**	Cena netto PLN/j.s.	Cena brutto PLN/j.s.
2927	G2-b	C	Bruk klasyczny	szary		9,80	m ²	1,27	63,20	77,74
2935	G2-b	C	Bruk klasyczny	grafit		9,80	m ²	1,27	69,80	85,85
2923	G2-b	C	Bruk klasyczny	brązowy	17,8 x 11,8 x 6	9,80	m ²	1,27	64,80	79,70
2928	G2-b	C	Bruk klasyczny	żółty	11,8 x 11,8 x 6	9,80	m ²	1,27	66,85	82,23
2934	G2-a	C	Bruk Klasyczny	barwy jesieni	8,8 x 11,8 x 6	9,80	m ²	1,27	70,55	86,78

Nr art.	Grupa prod.	Status	Nazwa i opis produktu	Kolor	Wymiar handlowy (cm)	Ilość/paleta	j.m.	Waga palety (t)**	Cena netto PLN/j.s.	Cena brutto PLN/j.s.
BELLANO ANTICO Kostka obijana										
8524	G3-f	A	Bellano Antico	kwarcytowy szary	18,7 x 12,5 x 6	bigbag/ 10,76	m ²	1,47	90,95	111,87
8522	G3-f	A	Bellano Antico	wulkaniczny szary	12,5 x 12,5 x 6	bigbag/ 10,76	m ²	1,47	90,95	111,87















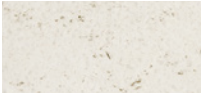

PŁYTY TARASOWE

AIR PAVE Płyty porcelanowe											
668110394	G3-a	B	Panama	KURIER	nacar	90 x 60 x 2	21,60	m ²	1,05	340,85	419,25
668110395	G3-a	B	Panama	KURIER	beige		21,60	m ²	1,05	340,85	419,25
668110396	G3-a	B	Monaro	KURIER	gris	90 x 60 x 2	21,60	m ²	1,05	340,85	419,25
668110397	G3-a	B	Monaro	KURIER	nocturno		21,60	m ²	1,05	340,85	419,25
15719663	G3-a	B	Casona	KURIER	blanco	60 x 60 x 2	21,60	m ²	1,05	315,60	388,19
15719666	G3-a	B	Casona	KURIER	nocturno		21,60	m ²	1,05	315,60	388,19
668111019	G3-a	B	Salero	KURIER	terazzo	60 x 60 x 2	21,60	m ²	1,05	315,60	388,19
15719671	G3-a	B	Selva	KURIER	encina	30 x 120 x 2	21,60	m ²	1,05	403,95	496,86
15719672	G3-a	B	Selva	KURIER	eucalipto		21,60	m ²	1,05	403,95	496,86

BRADSTONE BLUE LIAS Płyty Wetcast											
1150	G3-c	B	Blue Lias	KURIER	marengo	80 x 60 x 3,3÷3,6 80 x 40 x 3,3÷3,6 60 x 60 x 3,3÷3,6 60 x 40 x 3,3÷3,6 40 x 40 x 3,3÷3,6	6,60	m ²	0,50	155,65	191,45
3200	G3-d	B	Blue Lias płyta ryflowana	KURIER	marengo	80 x 20 x 3,3÷3,6	26	szt.	0,32	30,20	37,15

BRADSTONE TRAVERO/TRAVERO GRANDE Płyty Wetcast											
6613	G3-c	B	Travero Grande	KURIER	piaskowy melanż	81 x 41 x 4,8÷5,2	11	szt.	0,40	96,05	118,14
0043	G3-c	B	Travero Grande	KURIER	piaskowy melanż	81 x 21 x 4,8÷5,2	22	szt.	0,40	49,45	60,82
1056	G3-c	B	Travero płyta	KURIER	piaskowy melanż	60 x 40 x 3,3÷3,7	25	szt.	0,46	52,05	64,02
1057	G3-c	B	Travero płyta	KURIER	piaskowy melanż	40 x 40 x 3,3÷3,7	25	szt.	0,30	37,00	45,51
1058	G3-c	B	Travero płyta	KURIER	piaskowy melanż	40 x 20 x 3,3÷3,7	50	szt.	0,30	20,60	25,34
4100	G3-e	B	Travero płyta	KURIER	piaskowy melanż	20 x 20 x 3,3÷3,7	50	szt.	0,16	12,40	15,25

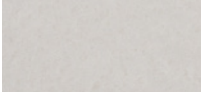
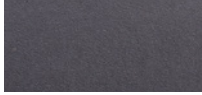
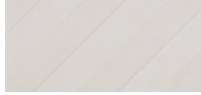
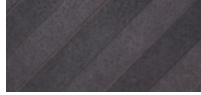
CENNIK PRODUKTÓW



Nr art.	Grupa prod.	Status	Nazwa i opis produktu	Kolor	Wymiar handlowy (cm)	Ilość/paleta	j.m.	Waga palety (t)**	Cena netto PLN/j.s.	Cena brutto PLN/j.s.	
BRADSTONE OLD TOWN Płyty Wetcast 											
											
wapienny		pustynny melanz									
0133	G3-d	B	Old Town	KURIER	wapienny	60 x 60 x 3,8÷4,4 60 x 45 x 3,8÷4,4 60 x 30 x 3,8÷4,4	6,07	m ²	0,55	159,95	196,74
10106	G3-d	B	Old Town	KURIER	pustynny melanz	45 x 45 x 3,8÷4,4 45 x 30 x 3,8÷4,4 30 x 30 x 3,8÷4,4	6,07	m ²	0,55	159,95	196,74
BRADSTONE MILLDALE Płyty Wetcast 											
											
stalowy melanz											
10097	G3-c	B	Milldale	KURIER	stalowy melanz	60 x 60 x 3,8÷4,4 60 x 30 x 3,8÷4,4 30 x 30 x 3,8÷4,4	6,30	m ²	0,50	164,10	201,84
LUSO TIVOLI Płyty Wetcast 											
											
blanco		paloma									
5125	G3-c	B	Lusso Tivoli	KURIER	blanco	60 x 30 x 4,5	23	szt.	0,43	44,70	54,98
6614	G3-c	B	Lusso Tivoli	KURIER	blanco	90 x 30 x 4,5	16	szt.	0,42	68,90	84,75
5131	G3-c	B	Lusso Tivoli	KURIER	paloma	60 x 30 x 4,5	23	szt.	0,43	44,70	54,98
6615	G3-c	B	Lusso Tivoli	KURIER	paloma	90 x 30 x 4,5	16	szt.	0,42	68,90	84,75
SVEN Płyty Wetcast 											
											
arcti											
7407	G3-c	C	Sven	KURIER	arcti	60 x 25 x 3,8÷4,2	23	szt.	0,32	41,20	50,68
SOTTILE Płyty Wetcast 											
											
credo		carbo		credo		carbo					
10128	G3-b	B	Sottile	KURIER	credo	60 x 60 x 4,3	18	szt.	0,64	98,65	121,34
10129	G3-c	B	Sottile		credo	60 x 15 x 4,3	48	szt.	0,44	26,05	32,04
10133	G3-b	B	Sottile	KURIER	carbo	60 x 60 x 4,3	18	szt.	0,64	98,65	121,34
10134	G3-c	B	Sottile		carbo	60 x 15 x 4,3	48	szt.	0,44	26,05	32,04
10671	G3-b	B	Sottile Deco	KURIER	credo	60 x 60 x 4,3	18	szt.	0,64	159,90	196,68
10672	G3-b	B	Sottile Deco		credo	60 x 15 x 4,3	48	szt.	0,43	45,00	55,35
10673	G3-b	B	Sottile Deco	KURIER	carbo	60 x 60 x 4,3	18	szt.	0,64	159,90	196,68
10674	G3-b	B	Sottile Deco		carbo	60 x 15 x 4,3	48	szt.	0,43	45,00	55,35



Nr art.	Grupa prod.	Status	Nazwa i opis produktu	Kolor	Wymiar handlowy (cm)	Ilość/paleta	j.m.	Waga palety (t)**	Cena netto PLN/j.s.	Cena brutto PLN/j.s.
ALBERINO Plyty Wetcast										
 SEMMELOCK PREMIUM										
egzo										
10226	G3-e	B	Alberino	KURIER egzo	90 x 25 x 4,3	16	szt.	0,34	49,45	60,82
10227	G3-c	B	Alberino	egzo	60 x 15 x 4,3	48	szt.	0,42	20,15	24,78

CARAT® Plyty tarasowe płukane										
										
luna carbona acro ambro										
9930	G2-a	B	Carat	KURIER luna	60 x 30 x 3,8	40	szt.	0,70	20,85	25,65
9931	G2-a	B	Carat	KURIER carbona		40	szt.	0,70	21,00	25,83
9928	G2-a	B	Carat	KURIER acro		40	szt.	0,70	21,85	26,88
9934	G2-a	B	Carat	KURIER ambro		40	szt.	0,70	20,45	25,15





LA LINIA® Plyty tarasowe płukane										
										
luna carbona acro ambro										
9923	G2-a	B	La Linia	KURIER luna	40 x 40 x 3,8	56	szt.	0,82	17,25	21,22
4289	G2-a	B	La Linia	KURIER carbona		56	szt.	0,82	17,05	20,97
4290	G2-a	B	La Linia	KURIER acro		56	szt.	0,82	17,95	22,08
4291	G2-a	B	La Linia	KURIER ambro		56	szt.	0,82	16,95	20,85



MAYESTO Plyty tarasowe gładkie wielokolorowe										
										
bello platino sombra silva										
8396	G2-b	A	Mayesto	bello	80 x 80 x 8	5,12	m ²	0,94	144,55	177,80
8397	G2-b	A	Mayesto	platino		5,12	m ²	0,94	144,55	177,80
8394	G2-b	A	Mayesto	sombra		5,12	m ²	0,94	144,55	177,80
8393	G2-b	A	Mayesto	silva		5,12	m ²	0,94	157,65	193,91



MAYESTO GRANDE Plyty tarasowe gładkie wielokolorowe										
 										
bello platino sombra silva										
8398	G2-b	B	Mayesto Grande	NOWOŚĆ bello	120 x 80 x 8	7,68	m ²	1,49	148,50	182,66
8399	G2-b	B	Mayesto Grande	NOWOŚĆ platino		7,68	m ²	1,49	148,50	182,66
8406	G2-b	B	Mayesto Grande	NOWOŚĆ sombra		7,68	m ²	1,49	148,50	182,66
8407	G2-b	B	Mayesto Grande	NOWOŚĆ silva		7,68	m ²	1,49	159,05	195,63





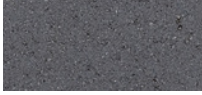

LAMO Plyty gładkie wielokolorowe KOMBIFORMA										
 										
bello platino margo										
8580	G2-b	B	Lamo	NOWOŚĆ bello	60 x 15 x 6	10,80	m ²	1,52	80,40	98,89
8581	G2-b	B	Lamo	NOWOŚĆ platino		10,80	m ²	1,52	80,40	98,89
8582	G2-b	B	Lamo	NOWOŚĆ margo		10,80	m ²	1,52	87,40	107,5

CENNIK PRODUKTÓW



Nr art.	Grupa prod.	Status	Nazwa i opis produktu	Kolor	Wymiar handlowy (cm)	Ilość/paleta	j.m.	Waga palety (t)**	Cena netto PLN/j.s.	Cena brutto PLN/j.s.
ASTI COLORI® Płyty tarasowe gładkie wielokolorowe 										
  										
<div style="display: flex; justify-content: space-around;"> silva milo </div>										
4807	G2-b	A	ASTI Colori	silva	60 x 30 x 5	12,95	m ²	1,52	87,40	107,50
4812	G2-b	B	ASTI Colori	milo		12,95	m ²	1,52	87,40	107,50



ASTI NATURA® Płyty tarasowe gładkie jednokolorowe 										
  										
<div style="display: flex; justify-content: space-around;"> bello platino sombra </div>										
4805	G2-b	A	ASTI Natura	bello	60 x 30 x 5	12,95	m ²	1,52	80,40	98,89
4809	G2-b	B	ASTI Natura	platino		12,95	m ²	1,52	80,40	98,89
4808	G2-b	A	ASTI Natura	sombra		12,95	m ²	1,52	80,40	98,89

CARAT MONDEGO Płyty tarasowe 										
										
sapphire grey										
628210405	G3-d	C*	Carat Mondego	 sapphire grey	60 x 40 x 4,2	32	szt.	0,79	53,25	65,50

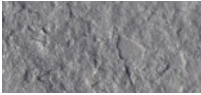
CARAT FINEZZA Płyty tarasowe 										
 										
<div style="display: flex; justify-content: space-around;"> silver platin </div>										
628210211	G3-d	C*	Carat Finezza	 platin	80 x 40 x 3,9	24	szt.	0,74	79,10	97,29
628210410	G3-d	C*	Carat Finezza	 silver	60 x 40 x 3,9	32	szt.	0,74	57,85	71,16
628210411	G3-d	C*	Carat Finezza	 platin		32	szt.	0,74	57,85	71,16

ELEMENTY UZUPEŁNIAJĄCE I MAŁA ARCHITEKTURA

BRADSTONE BLUE LIAS Stopień, produkt Wetcast 										
 										
marengo										
7884	G3-c	B	Blue lias	KURIER marengo	45 x 35 x 15	7	szt.	0,40	164,45	202,27

BRADSTONE TRAVERO Stopień, produkt Wetcast 										
 										
piaskowy melanz										
1065	G3-d	B	Travero	KURIER piaskowy melanz	40,5 x 35,5 x 15	7	szt.	0,34	112,50	138,38
1066	G3-d	B	Travero	KURIER piaskowy melanz	35,5 x 35,5 x 15*	7	szt.	0,28	106,95	131,55

Nr art.	Grupa prod.	Status	Nazwa i opis produktu	Kolor	Wymiar handlowy (cm)	Ilość/paleta	j.m.	Waga palety (t)**	Cena netto PLN/j.s.	Cena brutto PLN/j.s.	
BRADSTONE OLD TOWN Stopień, produkt Wetcast											
wapienny		pustynny melanz									
0139	G3-e	B	Old Town	KURIER	wapienny	45 x 35 x 10	10	szt.	0,38	62,05	76,32
10107	G3-e	B	Old Town	KURIER	pustynny melanz		10	szt.	0,38	62,05	76,32
SOTTILE Stopień, produkt Wetcast											
credo		carbo									
10130	G3-c	B	Sottile		credo	60 x 15 x 15	14	szt.	0,44	89,60	110,21
10135	G3-c	B	Sottile		carbo		14	szt.	0,44	89,60	110,21
ALBERINO Stopień, produkt Wetcast											
egzo											
10229	G3-c	B	Alberino	KURIER	egzo	60 x 15 x 15	14	szt.	0,42	89,05	109,53
LUSSO TIVOLI® Stopień, produkt Wetcast											
blanco		paloma									
10225	G3-d	B	Lusso Tivoli	KURIER	blanco	60 x 30 x 15	7	szt.	0,44	150,85	185,55
10224	G3-d	B	Lusso Tivoli	KURIER	paloma		7	szt.	0,44	150,85	185,55
LIVELLO UNI Stopień											
silexo		platino		teneri		bruni		verti			
8503	G2-b	B	Livello Uni		silexo	100 x 40 x 15	9	szt.	1,25	113,65	139,79
8556	G2-b	B	Livello Uni		platino		9	szt.	1,25	121,20	149,08
8540	G2-b	A	Livello Uni		teneri		9	szt.	1,25	122,25	150,37
8541	G2-b	C	Livello Uni		bruni		9	szt.	1,25	111,25	136,84
8568	G2-b	B	Livello Uni	NOWOŚĆ	verti		9	szt.	1,25	124,60	153,26

CENNIK PRODUKTÓW

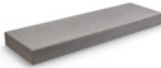

Nr art.	Grupa prod.	Status	Nazwa i opis produktu	Kolor	Wymiar handlowy (cm)	Ilość/paleta	j.m.	Waga palety (t)**	Cena netto PLN/j.s.	Cena brutto PLN/j.s.
LIVELLO SLIM Stopień, palisada, obrzeże										
 										
8560	G2-c	B	Livello Slim	silexo	100 x 30 x 8	24	szt.	1,28	64,00	78,72
8559	G2-c	B	Livello Slim	platino		24	szt.	1,28	64,00	78,72
8561	G2-c	B	Livello Slim	teneri		24	szt.	1,28	64,00	78,72
8562	G2-c	B	Livello Slim	bruni		24	szt.	1,28	64,00	78,72
8569	G2-c	B	Livello Slim	NOWOŚĆ verti		24	szt.	1,28	70,00	86,10

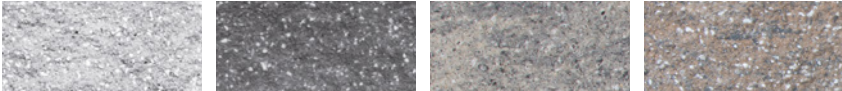
SVEN® Palisada, produkt Wetcast										
 										
7410	G3-d	C	Sven palisada	KURIER arcti	40 x 8 x 15	20	szt.	0,23	42,15	51,84

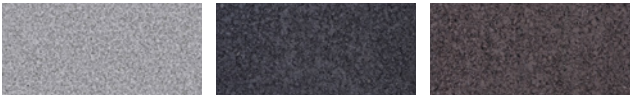
MISTO Palisada łupana										
										
2629	G3-c	C	Misto	szary granit	9 x 9,5 x 36	160	szt.	1,05	12,75	15,68
2656	G3-c	C	Misto	grafit		160	szt.	1,05	12,75	15,68
2658	G3-c	C	Misto	granitowy melanz		160	szt.	1,05	12,75	15,68
2660	G3-c	C	Misto	torfowy melanz		160	szt.	1,05	12,75	15,68

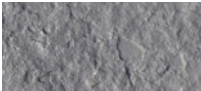
PALISADA Kwadratowa i okrągła										
										
5151	G2-b	C	Palisada okrągła	platino	Ø 11 x 40	48	szt.	0,35	8,85	10,89
5146	G2-b	C	Palisada okrągła	teneri		48	szt.	0,35	8,85	10,89
5150	G2-b	C	Palisada okrągła	bruni		48	szt.	0,35	8,85	10,89
5152	G2-a	C	Palisada kwadratowa	platino	12 x 12 x 35	96	szt.	0,90	10,75	13,22
5145	G2-a	C	Palisada kwadratowa	teneri		96	szt.	0,90	11,00	13,53

BRADSTONE BLUE LIAS Obrzeże, produkt Wetcast										
 										
7882	G3-c	B	Blue lias obrzeże long	marengo	60 x 15 x 4	46	szt.	0,40	27,70	34,07

BRADSTONE TRAVERO Obrzeże, produkt Wetcast										
 										
7412	G3-c	B	Travero obrzeże	piaskowy melanz	60 x 15 x 4	46	szt.	0,40	28,90	35,55

Nr art.	Grupa prod.	Status	Nazwa i opis produktu	Kolor	Wymiar handlowy (cm)	Ilość/paleta	j.m.	Waga palety (t)**	Cena netto PLN/j.s.	Cena brutto PLN/j.s.
SVEN® Obrzeże, produkt Wetcast										
				SEMMLROCK PREMIUM						
			arcti							
7409	G3-c	C	Sven obrzeże	KURIER arcti	60 x 12 x 4	46	szt.	0,32	30,20	37,15
BRADSTONE OLD TOWN Obrzeże, produkt Wetcast										
				SEMMLROCK PREMIUM						
			wapienny							
			pustynny melanz							
10109	G3-c	B	Old Town obrzeże	wapienny	60 x 15 x 4	46	szt.	0,40	26,45	32,53
10108	G3-c	B	Old Town obrzeże	pustynny melanz		46	szt.	0,40	26,45	32,53
OBRZEŻE PALISADA Obrzeże palisadowe										
			platino							
			teneri							
			bruni							
5153	G2-b	B	Obrzeże palisadowe	platino	50 x 28 x 6	84	szt.	1,41	14,95	18,39
5144	G2-b	A	Obrzeże palisadowe	teneri		84	szt.	1,41	14,95	18,39
5147	G2-b	B	Obrzeże palisadowe	bruni		84	szt.	1,41	14,95	18,39
LIVIO Obrzeże nowoczesne										
			silexo							
			platino							
			teneri							
			bruni							
3430	G2-b	B	Livio obrzeże	silexo	50 x 28 x 8	54	szt.	1,29	17,45	21,46
3328	G2-b	B	Livio obrzeże	platino		54	szt.	1,29	18,35	22,57
3434	G2-b	A	Livio obrzeże	teneri		54	szt.	1,29	18,15	22,32
3437	G2-b	A	Livio obrzeże	bruni		54	szt.	1,29	18,15	22,32
LIVIO GRANDE Obrzeże nowoczesne										
			silexo							
			platino							
			teneri							
3322	G2-b	B	Livio Grande obrzeże	silexo	50 x 40 x 8	32	szt.	1,14	23,50	28,91
3321	G2-b	B	Livio Grande obrzeże	platino		32	szt.	1,14	27,10	33,33
3323	G2-b	A	Livio Grande obrzeże	teneri		32	szt.	1,14	27,10	33,33
OBRZEŻE Element uzupełniający										
			szary							
			grafit							
			bruni							
			czerwony							
2520	G2-e	A	Obrzeże	szary	100 x 20 x 6	52	szt.	1,39	13,90	17,10
3428	G2-c	A	Obrzeże	grafit		52	szt.	1,39	16,45	20,23
3438	G2-c	A	Obrzeże	bruni		52	szt.	1,39	16,45	20,23
2521	G2-c	C	Obrzeże	czerwony	100 x 30 x 8	52	szt.	1,39	16,45	20,23
2525	G2-g	B	Obrzeże	szary		33	szt.	1,80	20,95	25,77
3429	G2-f	B	Obrzeże	grafit		33	szt.	1,80	23,70	29,15
3420	G2-f	C	Obrzeże	szary		100 x 25 x 8	33	szt.	1,53	17,75

Nr art.	Grupa prod.	Status	Nazwa i opis produktu	Opakowanie	Ilość / opak.	J.s.	Waga opakowania (kg)	Cena netto PLN/j.s.	Cena brutto PLN/j.s.
PAVE CARE Impregnat									
									
impregnat									
68009132	G4-a	B	Impregnat	KURIER	2	kg	2,00	101,00	124,23

FINALIT Pielęgnacja kostek i płyt									
									
Finalit Stone & Ceramic Care									
15719278	G4-a	B	Finalit Nr 1 Intensywny środek czyszczący	KURIER	1	l	1,00	140,70	173,06
15719297	G4-a	B	Finalit Nr 4 Produkt usuwający żółte zabarwienia	KURIER	1	l	1,00	277,20	340,96
15719298	G4-a	B	Finalit Nr 8 Środek usuwający rdzę	KURIER	1	l	1,00	189,00	232,47
15719280	G4-a	B	Finalit Nr 9 Środek do usuwania resztek wapna i cementu	KURIER	1	l	1,00	189,00	232,47
15719299	G4-a	B	Finalit Nr 10 Środek do zwalczania glonów i mchu	KURIER	1	l	1,00	189,00	232,47
157110234	G4-a	B	Finalit Nr 11 Środek usuwający tłuszcz i wosk	KURIER	1	l	1,00	256,20	315,13
15719282	G4-a	B	Finalit Nr 21S Wypełniacz porów, ochrona podstawowa	KURIER	1	l	1,00	315,00	387,45
15719284	G4-a	B	Finalit Nr 22 Impregnat ochronny	KURIER	1	l	1,00	336,00	413,28
15719286	G4-a	B	Finalit Nr 25 Impregnacja ochronna Premium	KURIER	1	l	1,00	382,20	470,11

Nr art.	Grupa prod.	Status	Nazwa i opis produktu	Kolor	Wymiar handlowy w cm	Ilość/paleta	J.s.	Waga palety (t)**	Cena netto PLN/j.s.	Cena brutto PLN/j.s.
---------	-------------	--------	-----------------------	-------	----------------------	--------------	------	-------------------	---------------------	----------------------

OGRODZENIA

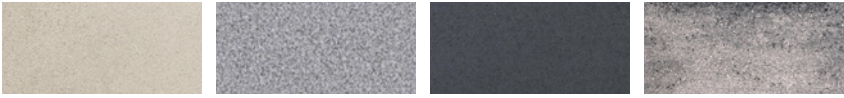
LORDIO System ogrodzeniowy 										
										
silexo platino teneri verti										
3301	G3-e	B	Lordio kamień na filar	silexo	60 x 40 x 16	18	szt.	0,73	46,20	56,83
3302	G3-c	B	Lordio dach na filar	silexo	60 x 40 x 5	20	szt.	0,54	54,55	67,10
3303	G3-e	B	Lordio kamień na mur	silexo	60 x 20 x 16	30	szt.	0,81	30,75	37,82
3304	G3-b	B	Lordio dach na mur	silexo	60 x 20 x 5	40	szt.	0,54	30,55	37,58
3324	G3-e	B	Lordio kamień na filar	platino	60 x 40 x 16	18	szt.	0,73	44,95	55,29
3325	G3-c	B	Lordio dach na filar	platino	60 x 40 x 5	20	szt.	0,54	53,05	65,25
3326	G3-e	B	Lordio kamień na mur	platino	60 x 20 x 16	30	szt.	0,81	29,95	36,84
3327	G3-b	B	Lordio dach na mur	platino	60 x 20 x 5	40	szt.	0,54	29,60	36,41
3317	G3-e	B	Lordio kamień na filar	teneri	60 x 40 x 16	18	szt.	0,73	44,95	55,29
3318	G3-c	B	Lordio dach na filar	teneri	60 x 40 x 5	20	szt.	0,54	53,05	65,25
3319	G3-e	B	Lordio kamień na mur	teneri	60 x 20 x 16	30	szt.	0,81	29,95	36,84
3320	G3-b	B	Lordio dach na mur	teneri	60 x 20 x 5	40	szt.	0,54	29,60	36,41
3313	G3-e	B	Lordio kamień na filar	verti	60 x 40 x 16	18	szt.	0,73	57,45	70,66
3314	G3-b	B	Lordio dach na filar	verti	60 x 40 x 5	20	szt.	0,54	61,55	75,71
3315	G3-e	B	Lordio kamień na mur	verti	60 x 20 x 16	30	szt.	0,81	37,00	45,51
3316	G3-b	B	Lordio dach na mur	verti	60 x 20 x 5	40	szt.	0,54	34,20	42,07

CENNIK PRODUKTÓW

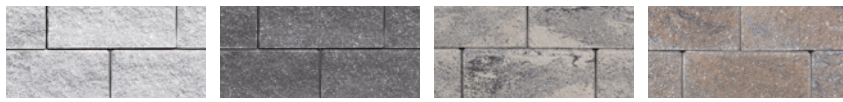
Nr art.	Grupa prod.	Status	Nazwa i opis produktu	Kolor	Wymiar handlowy w cm	Ilość/paleta	J.s.	Waga palety (t)**	Cena netto PLN/j.s.	Cena brutto PLN/j.s.
SONNBLICK® System ogrodzeniowy 										
										
3102	G3-e	B	Sonnblick kamień zwykły, 2-stronny	szary granit	40 x 20 x 18	50	szt.	1,06	18,30	22,51
3152	G3-f	B	Sonnblick kamień 3-stronny	szary granit	40 x 20 x 18	10	szt.	0,24	25,00	30,01
3155	G3-d	B	Sonnblick kamień połówkowy, 3-stronny	szary granit	20 x 20 x 18	20	szt.	0,24	18,30	22,51
3124	G3-d	B	Sonnblick kamień na słupek, 4-stronny	szary granit	40 x 20 x 18	50	szt.	1,08	27,40	33,70
2639	G3-d	B	Sonnblick kamień na filar, 4-stronny	szary granit	36 x 36 x 18	30	szt.	0,94	42,65	52,46
8980	G3-f	B	Sonnblick daszek 2-spadkowy	szary granit	22,5 x 28 x 5/7	55	szt.	0,36	12,10	14,88
3111	G3-f	B	Sonnblick daszek płaski	szary granit	22,5 x 28 x 5	60	szt.	0,40	11,95	14,70
3180	G3-d	B	Sonnblick, dach na filar	szary granit	40 x 40 x 7	30	szt.	0,76	40,50	49,82
3552	G3-e	B	Sonnblick kamień zwykły, 2-stronny	grafit	40 x 20 x 18	50	szt.	1,06	18,85	23,19
3521	G3-f	B	Sonnblick kamień 3-stronny	grafit	40 x 20 x 18	10	szt.	0,24	26,10	32,10
3546	G3-d	B	Sonnblick kamień połówkowy, 3-stronny	grafit	20 x 20 x 18	20	szt.	0,24	18,30	22,51
3540	G3-d	B	Sonnblick kamień na słupek, 4-stronny	grafit	40 x 20 x 18	50	szt.	1,08	27,55	33,89
3534	G3-d	B	Sonnblick, kamień na filar, 4-stronny	grafit	36 x 36 x 18	30	szt.	0,94	46,10	56,70
3511	G3-f	B	Sonnblick daszek 2-spadkowy	grafit	22,5 x 28 x 5/7	55	szt.	0,36	12,10	14,88
3515	G3-f	B	Sonnblick daszek płaski	grafit	22,5 x 28 x 5	60	szt.	0,40	11,95	14,70
3436	G3-d	B	Sonnblick, dach na filar	grafit	40 x 40 x 7	30	szt.	0,76	36,75	45,20
3554	G3-d	B	Sonnblick kamień zwykły, 2-stronny	granitowy melanż	40 x 20 x 18	50	szt.	1,06	22,65	27,86
3523	G3-e	B	Sonnblick kamień 3-stronny	granitowy melanż	40 x 20 x 18	10	szt.	0,24	28,60	35,18
3548	G3-d	B	Sonnblick kamień połówkowy, 3-stronny	granitowy melanż	20 x 20 x 18	20	szt.	0,24	22,40	27,55
3542	G3-c	B	Sonnblick kamień na słupek, 4-stronny	granitowy melanż	40 x 20 x 18	50	szt.	1,08	31,35	38,56
3536	G3-d	B	Sonnblick kamień na filar, 4-stronny	granitowy melanż	36 x 36 x 18	30	szt.	0,94	44,95	55,29
3513	G3-e	B	Sonnblick daszek 2-spadkowy	granitowy melanż	22,5 x 28 x 5/7	55	szt.	0,36	14,00	17,22
3517	G3-e	B	Sonnblick daszek płaski	granitowy melanż	22,5 x 28 x 5	60	szt.	0,40	13,80	16,97
3527	G3-d	B	Sonnblick dach na filar	granitowy melanż	40 x 40 x 7	30	szt.	0,76	50,15	61,68
3556	G3-d	B	Sonnblick kamień zwykły, 2-stronny	torfowy melanż	40 x 20 x 18	50	szt.	1,06	27,70	34,07
3525	G3-e	B	Sonnblick kamień 3-stronny	torfowy melanż	40 x 20 x 18	10	szt.	0,24	34,25	42,13
3550	G3-c	B	Sonnblick kamień połówkowy, 3-stronny	torfowy melanż	20 x 20 x 18	20	szt.	0,24	23,90	29,40
3544	G3-c	B	Sonnblick kamień na słupek, 4-stronny	torfowy melanż	40 x 20 x 18	50	szt.	1,08	34,75	42,74
3538	G3-c	B	Sonnblick, kamień na filar, 4-stronny	torfowy melanż	36 x 36 x 18	30	szt.	0,94	57,50	70,73
3499	G3-e	B	Sonnblick, daszek 2-spadkowy	torfowy melanż	22,5 x 28 x 5/7	55	szt.	0,36	14,50	17,84
3519	G3-e	B	Sonnblick, daszek płaski	torfowy melanż	22,5 x 28 x 5	60	szt.	0,40	14,40	17,71
3532	G3-d	B	Sonnblick, dach na filar	torfowy melanż	40 x 40 x 7	30	szt.	0,76	66,20	81,43

BRADSTONE TRAVERO System ogrodzeniowy, produkt Wetcast 										
										
										
piaskowy melanż										
1059	G3-c	B	Travero kamień podstawowy	KURIER piaskowy melanż	40 x 20 x 15	40	szt.	0,98	39,90	49,08
1060	G3-c	B	Travero kamień na mur	KURIER piaskowy melanż	40 x 20 x 15	40	szt.	1,10	37,60	46,25
1061	G3-c	B	Travero kamień na filar	KURIER piaskowy melanż	30,5 x 30,5 x 15	12	szt.	0,28	78,70	96,80
1062	G3-e	B	Travero kamień połówkowy	KURIER piaskowy melanż	20 x 20 x 15	20	szt.	0,28	23,45	28,84
1063	G3-d	B	Travero daszek	KURIER piaskowy melanż	50 x 23,5 x 5	22	szt.	0,28	37,75	46,43
1064	G3-d	B	Travero daszek na filar	KURIER piaskowy melanż	35,5 x 35,5 x 5	24	szt.	0,32	33,10	40,71

Nr art.	Grupa prod.	Status	Nazwa i opis produktu	Kolor	Wymiar handlowy w cm	Ilość/paleta	J.s.	Waga palety (t)**	Cena netto PLN/j.s.	Cena brutto PLN/j.s.
---------	-------------	--------	-----------------------	-------	----------------------	--------------	------	-------------------	---------------------	----------------------

BRADSTONE ARGENTO System ogrodzeniowy, produkt Wetcast



stalowy

SEMMELOCK PREMIUM

7870	G3-c	B	Argento kamień podstawowy	KURIER	stalowy	40 x 20 x 15	40	szt.	0,98	38,70	47,60
7871	G3-c	B	Argento kamień na mur	KURIER	stalowy	40 x 20 x 15	40	szt.	1,10	37,60	46,25
7872	G3-e	B	Argento kamień połówkowy	KURIER	stalowy	20 x 20 x 15	20	szt.	0,28	23,65	29,09
7873	G3-c	B	Argento kamień na filar	KURIER	stalowy	30,5 x 30,5 x 15	12	szt.	0,28	78,60	96,68
7874	G3-d	B	Argento daszek	KURIER	stalowy	50 x 23,5 x 5	22	szt.	0,28	37,75	46,43
7875	G3-d	B	Argento daszek na filar	KURIER	stalowy	35,5 x 35,5 x 5	24	szt.	0,32	33,10	40,71

PARRETTI System ogrodzeniowy, produkt Wetcast



muro

SEMMELOCK PREMIUM

10230	G3-b	B	Parretti kamień podstawowy		muro	60 x 25 x 15	16	szt.	0,38	89,65	110,27
10231	G3-c	B	Parretti daszek	KURIER	muro	60 x 25 x 4	20	szt.	0,26	59,75	73,49

ELEMENTY MAŁEJ ARCHITEKTURY

VARIO® Element małej architektury



szaroczarny melaż



grafitowy

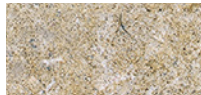

piaskowy melaż



brązowy melaż

3560	G3-f	B	Vario		szaroczarny melaż	25 x 12 x 6,5	bigbag/336	szt.	1,45	3,60	4,43
3558	G3-f	B	Vario		grafitowy		bigbag/336	szt.	1,45	3,60	4,43
2552	G3-f	B	Vario		piaskowy melaż		bigbag/336	szt.	1,45	3,60	4,43
2553	G3-f	B	Vario		brązowy melaż		bigbag/336	szt.	1,45	3,60	4,43

ADELO Gazon, element małej architektury

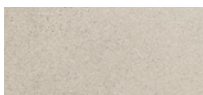

silexo



platino

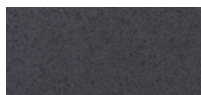

teneri



bruni

2601	G2-c	C	Adelo gazon		silexo	50 x 50 x 28	12	szt.	0,82	61,05	75,09
2607	G2-c	C	Adelo gazon		platino		12	szt.	0,82	59,40	73,06
2605	G2-c	B	Adelo gazon		teneri		12	szt.	0,82	59,95	73,74
2606	G2-c	C	Adelo gazon		bruni		12	szt.	0,82	59,95	73,74

GAZON Element małej architektury



szary

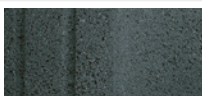



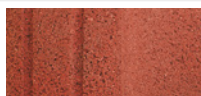



grafit



czerwony

2505	G2-e	B	Gazon		szary	Ø 35 x 20 x 20	36	szt.	0,64	13,05	16,05
2564	G2-c	C	Gazon		grafit		36	szt.	0,64	16,05	19,74
2506	G2-c	C	Gazon		czerwony		36	szt.	0,64	16,05	19,74

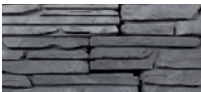
CENNIK PRODUKTÓW

Nr art.	Grupa prod.	Status	Nazwa i opis produktu	Kolor	Wymiar handlowy w cm	Ilość/paleta	J.s.	Waga palety (t)**	Cena netto PLN/j.s.	Cena brutto PLN/j.s.
PŁYTY ELEWACYJNE										
ARENITO Płyta elewacyjna										
 SEMMLROCK PREMIUM										
piaskowy melanż										
10222	G3-a	B	Arenito	KURIER	piaskowy melanż	60 x 30 x 1,5	56 szt.	0,35	37,25	45,82
PARRETTI Płyta elewacyjna										
 SEMMLROCK PREMIUM										
muro										
10223	G3-a	B	Parretti	KURIER	muro	60 x 30 x 1,5	56 szt.	0,35	37,25	45,82
ALBERINO Płyta elewacyjna										
 SEMMLROCK PREMIUM										
egzo										
10228	G3-a	B	Alberino	KURIER	egzo	60 x 15 x 1,5	120 szt.	0,38	18,65	22,94
PŁYTY DEKORACYJNE										
BRADSTONE MADOC Płyta dekoracyjna										
 SEMMLROCK PREMIUM										
wapienny										
10088	G3-c	B	Madoc	KURIER	wapienny	58 x 14,5 x 4	50 szt.	0,34	22,20	27,31
 SEMMLROCK PREMIUM										
pustynny melanż										
10091	G3-c	B	Madoc	KURIER	pustynny melanż	58 x 14,5 x 4	50 szt.	0,33	22,20	27,31
BRADSTONE MILLDALE Płyta dekoracyjna										
 SEMMLROCK PREMIUM										
stalowy melanż										
10096	G3-c	B	Milldale	KURIER	stalowy melanż	58 x 14,5 x 4	50 szt.	0,34	25,60	31,49
PRODUKTY PRZEMYSŁOWE										
EKO AŻUR grubość 10 cm MIKROFAZA 										
 SEMMLROCK PREMIUM										
szary										
5307	G1-b	B	Eko Ażur		szary	60 x 40 x 10	40 szt.	1,38	16,35	20,11

Nr art. Grupa prod. Status Nazwa i opis produktu Kolor Wymiar handlowy w cm Ilość/paleta J.s. Waga palety (t)** Cena netto PLN/j.s. Cena brutto PLN/j.s.

BEHATON Kostka brukowa przemysłowa, grubość 6, 8 i 10 cm

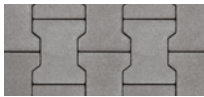

szary



grafit



czerwony

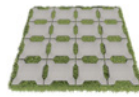

Nr art.	Grupa prod.	Status	Nazwa i opis produktu	Kolor	Wymiar handlowy w cm	Ilość/paleta	J.s.	Waga palety (t)**	Cena netto PLN/j.s.	Cena brutto PLN/j.s.
4998	G1-b	C	Behaton 6o (f)	szary		11,11	m ²	1,51	55,20	67,90
5004	G1-b	C	Behaton 6o (f)	grafit	20 x 16 x 6	11,11	m ²	1,51	60,70	74,66
5002	G1-b	C	Behaton 6o (f)	czerwony		11,11	m ²	1,51	60,70	74,66
2459	G1-c	A	Behaton 8o (f)	szary		8,44	m ²	1,49	63,60	78,23
5006	G1-c	A	Behaton 8o (f)	grafit	20 x 16 x 8	8,44	m ²	1,49	66,05	81,24
2458	G1-c	C	Behaton 8o (f)	czerwony		8,44	m ²	1,49	66,05	81,24
5016	G1-c	C	Behaton 10o (f)	szary	20x16x10	6,33	m ²	1,40	73,80	90,77
2455	G1-c	B	Behaton 8o (bf)	szary		8,44	m ²	1,52	63,60	78,23
5005	G1-c	C	Behaton 8o (bf)	grafit	20x16x8	8,44	m ²	1,52	66,05	81,24
2456	G1-c	C	Behaton 8o (bf)	czerwony		8,44	m ²	1,52	66,05	81,24
3622	G1-c	C	Behaton 8o (połówki/zamki)	szary	20 x 16 x 8	9,20	m ²	1,66	63,60	78,23
5056	G1-c	B	Behaton Eco 8o (f)	nowość szary	20 x 16 x 8	8,44	m ²	1,49	65,60	80,69
5057	G1-c	B	Behaton Eco 8o (f)	nowość grafit	20 x 16 x 8	8,44	m ²	1,49	68,05	83,70
5020	G1-c	C	Behaton 8o (mf)	szary	20 x 16 x 8	8,44	m ²	1,52	63,60	78,23
5025	G1-c	C	Behaton 8o (mf)	grafit	20 x 16 x 8	8,44	m ²	1,52	66,05	81,24

CITY TOP Kostka brukowa, grubość 8 cm



szary



grafit

Nr art.	Grupa prod.	Status	Nazwa i opis produktu	Kolor	Wymiar handlowy w cm	Ilość/paleta	J.s.	Waga palety (t)**	Cena netto PLN/j.s.	Cena brutto PLN/j.s.
8358	G1-c	C	CityTop 8o (mf)	szary	20 x 20 x 8 cm	9,60	m ²	1,73	67,05	82,47
8360	G1-c	C	CityTop 8o (mf)	grafit	20 x 20 x 8 cm	9,60	m ²	1,73	68,30	84,01
8361	G1-c	C	CityTop 8o (mf)	szary	30 x 20 x 8 cm	9,60	m ²	1,72	67,05	82,47
8364	G1-c	C	CityTop 8o (mf)	grafit	30 x 20 x 8 cm	9,60	m ²	1,72	68,30	84,01

NARDO® Kostka brukowa, grubość 6 i 8 cm

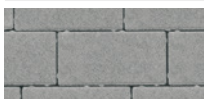

szary

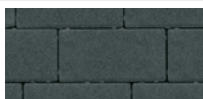

grafit

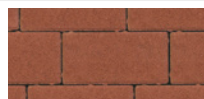





czerwony

Nr art.	Grupa prod.	Status	Nazwa i opis produktu	Kolor	Wymiar handlowy w cm	Ilość/paleta	J.s.	Waga palety (t)**	Cena netto PLN/j.s.	Cena brutto PLN/j.s.
2484	G1-b	A	Nardo 6o (f)	szary		10,80	m ²	1,41	56,50	69,50
7916	G1-a	A	Nardo 6o (f)	grafit	10 x 20 x 6	10,80	m ²	1,41	62,00	76,26
2485	G1-a	B	Nardo 6o (f)	czerwony		10,80	m ²	1,41	62,00	76,26
7904	G1-c	A	Nardo 8o (f)	szary		8,64	m ²	1,53	63,60	78,23
7918	G1-c	B	Nardo 8o (f)	grafit	10 x 20 x 8	8,64	m ²	1,53	66,05	81,24
7905	G1-c	B	Nardo 8o (f)	czerwony		8,64	m ²	1,53	66,05	81,24
7900	G1-b	C	Nardo 6o (bf)	szary		10,80	m ²	1,48	56,50	69,50
7915	G1-a	C	Nardo 6o (bf)	grafit	10 x 20 x 6	10,80	m ²	1,48	62,00	76,26
7901	G1-a	C	Nardo 6o (bf)	czerwony		10,80	m ²	1,48	62,00	76,26
7760	G1-c	B	Nardo 8o (bf)	szary		8,64	m ²	1,53	63,60	78,23
7917	G1-c	C	Nardo 8o (bf)	grafit	10 x 20 x 8	8,64	m ²	1,53	66,05	81,24
7759	G1-c	C	Nardo 8o (bf)	czerwony		8,64	m ²	1,53	66,05	81,24

CENNIK PRODUKTÓW

Nr art.	Grupa prod.	Status	Nazwa i opis produktu	Kolor	Wymiar handlowy w cm	Ilość/paleta	J.s.	Waga palety (t)**	Cena netto PLN/j.s.	Cena brutto PLN/j.s.
Korytka ściekowe										
										
szary										
2548	G1-a	C	Korytko ściekowe półokrągłe	szary	33 x 60 x 15	24	szt.	1,30	28,95	35,61
3411	G1-b	C	Korytko ściekowe trójkątne	szary	50 x 35 x 18 / 20	16	szt.	1,06	28,95	35,61

Krawężniki / Płyta integracyjna										
 										
szary żółty										
2500	G1-a	B	Płyta chodnikowa	szary	50 x 50 x 7	40	szt.	1,64	19,25	23,68
2567	G1-b	C	Płyta chodnikowa	szary	40 x 40 x 8	48	szt.	1,44	15,05	18,51
3638	G1-a	C	Płyta chodnikowa	szary	30 x 30 x 5	120	szt.	1,30	6,25	7,69
3637	G1-a	C	Płyta chodnikowa płukana	szary	30 x 30 x 5	120	szt.	1,3	6,55	8,06
3650	G1-a	C	Płyta chodnikowa	szary	30 x 30 x 8	8,65	m ²	1,56	67,05	82,47
3651	G1-a	C	Płyta chodnikowa płukana	szary	30 x 30 x 8	8,65	m ²	1,56	82,00	100,86
2510	G2-g	A	Krawężnik	szary	100 x 30 x 15	15	szt.	1,48	39,30	48,34
2543	G2-d	B	Krawężnik	szary	33 x 30 x 15	45	szt.	1,54	13,75	16,91
2515	G2-g	C	Krawężnik	szary	100 x 30 x 20	12	szt.	1,64	51,05	62,79
2517	G2-d	B	Krawężnik najazdowy	szary	100 x 22 x 15	20	szt.	1,50	36,30	44,65
9997	G1-b	B	Opornik drogowy	szary	100 x 25 x 12	21	szt.	1,48	30,90	38,01
3636	G2-c	B	Płyta integracyjna	żółty	40 x 40 x 8	48	szt.	1,62	24,05	29,58

Płyty z systemem oznakowania dotykowego nawierzchni										
  										
biały żółty żółty										
10484	G3-c	B	Płyta integr. prowadząca	biały	40 x 40 x 8	36	szt.	1,08	56,10	69,00
10486	G3-c	B	Płyta integr. prowadząca	żółty	40 x 40 x 8	36	szt.	1,08	56,10	69,00
10487	G3-c	C	Płyta integr. wypukła	żółty	40 x 40 x 8	36	szt.	1,08	56,10	69,00

Nr art.	Grupa prod.	Nazwa i opis produktu	Wymiar handlowy w cm	Ilość/paleta	Waga palety(t)	J.m.	Cena netto	Cena z 23% VAT
68555112	nd	Paleta transportowa cechowana SE	100/120	-	-	szt.	55,00	67,65
68555113	nd	Paleta transportowa EURO	80/120	-	-	szt.	55,00	67,65
30880420*	nd	Paleta transportowa PENTER	120/74	-	-	szt.	40,00	49,20

CENNIK USŁUG DODATKOWYCH

USŁUGI PRZYGOTOWANIA I REALIZACJI ZAMÓWIENIA

Opis usługi	Stawka	Etap realizacji zamówienia
Usługi przygotowania i realizacji dostawy		
1 Dostawa w wiele miejsc rozładunku	250 PLN / za każde dodatkowe miejsce rozładunku dotyczy miejsc rozładunku oddalonych od siebie max do 50 km	składanie zamówienia
2 Dostawa niepełnego tonażu (poniżej 20 TON)	wycena indywidualna	składanie zamówienia
3 Dostawa na czas: dzień + godzina	wycena indywidualna	składanie zamówienia
4 Dostawa priorytetowa (nie obowiązuje zasada 24/48h)	wycena indywidualna	składanie zamówienia
5 Zmiana terminu dostawy na 12h przed planowanym terminem dostawy (z wyłączeniem dostaw w drodze)	65 PLN od każdej dostawy	realizacja zamówienia
6 Zmiana miejsca odbioru zamówienia	wycena indywidualna	realizacja zamówienia
7 Oczekiwanie na rozładunek powyżej 3h	125 PLN za każdą rozpoczętą godzinę od każdej dostawy	realizacja zamówienia
8 Brak pełnej i prawidłowej awizacji przewoźnika przy odbiorach własnych z magazynów Semmelrock Polska	65 PLN za każdą rozpoczętą godzinę od każdej dostawy	realizacja zamówienia
9 Usługa składowania	0,5% wartości cennikowej nieodebranych produktów dziennie	realizacja zamówienia
10 Anulowanie dostawy lub zmiana terminu dostawy w trakcie jej realizacji	200 PLN + realny koszt przekierowania	realizacja zamówienia
11 Przekierowanie dostawy (inne miejsce dostawy) w trakcie jego procesowania	125 PLN + realny koszt przekierowania dostawy	realizacja zamówienia
12 Brak odbioru w terminie 14 dni utworzonej WZ	50 PLN od każdej WZ	realizacja zamówienia
13 Dostarczenie skanu Dowodu Dostawy z potwierdzeniem odbioru przez Odbiorcę	15 PLN / szt od każdego dowodu dostawy	po realizacji zamówienia
14 Odbiór palet EUR / palet własnych Semmelrock przez Semmelrock Polska	wycena indywidualna	po realizacji zamówienia

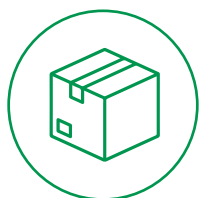

Usługi konfekcjonowania produktów

Konfekcjonowanie -
**Produkty Bradstone,
Lusso Tivoli, Sven,
Sottile i Sottile Deco,
Alberino**

(za wyjątkiem zestawów kamieni)

100 PLN
za każdą paletę

**Minimum logistyczne
zamówienia**
brak

Konfekcjonowanie -
Air Pave

100 PLN
za każdą paletę

**Minimum logistyczne
zamówienia**
Ilościowe w zależności
od produktu:
Casona – 2 sztuki
Panama, Monaro – 1 sztuka
Selva, Salero – 2 sztuki

Konfekcjonowanie -
akcesoria - pełne kartony

brak kosztów
konfekcjonowania

**Minimum logistyczne
zamówienia**
Wartościowe – **200 PLN**

Konfekcjonowanie -
piaski fugowe

brak kosztów
konfekcjonowania

**Minimum logistyczne
zamówienia**
brak



Usługa kurierska

Usługa kurierska dla produktów, których wymiar palety transportowej nie przekracza 800 x 1200 i waga palety nie przekracza 1.100 kg. Waga palety powyżej 800 kg - rozładunek po stronie Klienta.

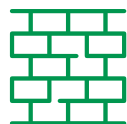

Produkty
**La Linia płyta, Carat,
produkty Wetcast/Bradstone**

200 PLN za każdą paletę
55 PLN kaucja za każdą paletę



Palety konfekcjonowane
**(produkty Wetcast za wyjątkiem
zestawów kamieni, Air-Pave, zgodnie
z określonym minimum logistycznym)**

200 PLN za każdą paletę
55 PLN kaucja za każdą paletę
100 PLN opłata konfekcjonowania za
każdą paletę



Palety konfekcjonowane
**(akcesoria Pave Plus w pełnych
kartonach, impregnat Pave Care, Finalit,
piaski fugowe, zgodnie z określonym
minimum logistycznym)**

200 PLN za każdą paletę
55 PLN kaucja za każdą paletę
brak kosztów konfekcjonowania

Jak się z nami skontaktować ?

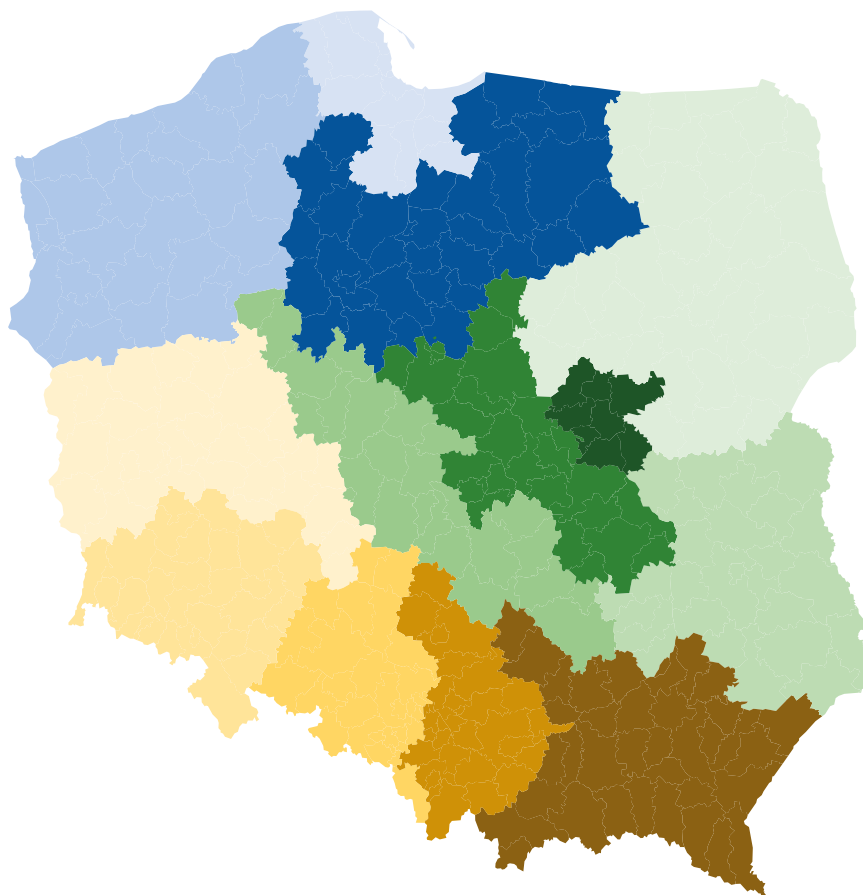

Północ

- Marek Cytkowski**
+48 696 420 136
- Marta Milewska**
+48 696 420 135
- Daniel Bazylewicz**
+48 600 942 861

Centrum

- Dariusz Woźnica**
+48 608 459 148
- Wiesław Hawrylak**
+48 606 681 846
- Radosław Szulecki**
+48 698 665 691
- Przemysław Pacewicz**
+48 883 323 636
- Łukasz Mikulak**
+48 538 135 233

Południe

- Joanna Szczegóła**
+48 696 420 124
- Marek Kisiel**
+48 880 571 021
- Justyna Zadrozny**
+48 694 489 505
- Arkadiusz Kacprzyk**
+48 694 489 506
- Wojciech Kosiarski**
+48 606 634 996

Doradcy Sprzedaży Inwestycyjnej

- Kamil Gierczak**
+48 538 135 750
- Krzysztof Grochal**
+48 600 981 604
- Leszek Sołtysiak**
+48 883 328 198

www.wienerberger.pl/semmelrock



Semmelrock

 **wienerberger**

Semmelrock Sp. z o.o.
z siedzibą w Wienerberger Ceramika Budowlana Sp. z o.o.
03-736 Warszawa, Plac Konesera 8
tel.: + 48 22 514 21 00
informacja@semmelrock.com